

WECKMAN

KATTO- JA SEINÄTUOTTEET

SÄÄT
VAIHTUU
WECKMAN
KESTÄÄ



Säät vaihtuu Weckman kestää

yli **60** vuotta

WECKMAN

suomalaista työtä

WECKMAN

VAADI KATOLLESI PARASTA



WECKMAN TERÄSKATTEET - EKOLOGINEN VALINTA



WECKMAN PREMIUM 50

WECKMAN Premium 50 on paras valinta katollesi, kun haluat näyttävyyttä ja kestävyyttä.

- Tekninen takuu 50 vuotta
- Maalipinnoitteen takuu 25 vuotta



WECKMAN STANDARD 40

WECKMAN Standard 40 on erittäin kestävä ja laadukas vaihtoehto katolle.

- Tekninen takuu 40 vuotta
- Maalipinnoitteen takuu 15 vuotta



WECKMAN ECONOMY 30

WECKMAN Economy on oikea valinta, kun vaadit pinnoitteelta luotettavaa kestävyyttä edullisesti.

- Tekninen takuu 30 vuotta
- Maalipinnoitteen takuu 10 vuotta

UUDET EKOLOGISET PINNOITTEET! UUTUUS

Maalipinnoitteissa on hyödynnetty uutta bioteknologiaa korvaamalla fossiilisia ainesosia ekologisella rypsiöljyllä. Uudet pinnoitteet vastaavat ympäristötietoisien rakentajan tarpeisiin sisältäen myös entistä parempia teknisiä ominaisuuksia.

GreenCoat Pural BT Premium-luokassa

- 50 vuoden tekninen takuu
- 25 vuoden pinnoitetakuu
- Erinomainen UV-kestävyys: Ruv4 ja korroosiokestävyys RC5
- Puolikiiltävänä ja mattapintaisena

GreenCoat Crown BT - Standard-luokassa

- 40 vuoden tekninen takuu
- 15 vuoden pinnoitetakuu
- Erinomainen UV-kestävyys: Ruv3 ja korroosiokestävyys RC4
- Mattapintaisena

Tuotteilla  -merkintä



Tehtaalla ISO 9001
laatujärjestelmä



Kaikki profilit
valmistetaan Suomessa

Perinteisen suomalaisen teräsosaamisen uusin taidonnäyte Weckman Progantti on yksityiskohtia myöten viimeistelty lukkosaumaprofiili.

Progantissa korostuvat hiljaisuus ja tyylikäs ulkonäkö. Vertaansa vailla oleva asennusjärjestelmä ja helppo asennettavuus takaavat onnistuneen lopputuloksen ilman erikoistyökaluja. Saatavana myös jäykisteurilla (Progantti J)

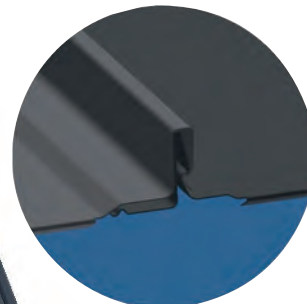
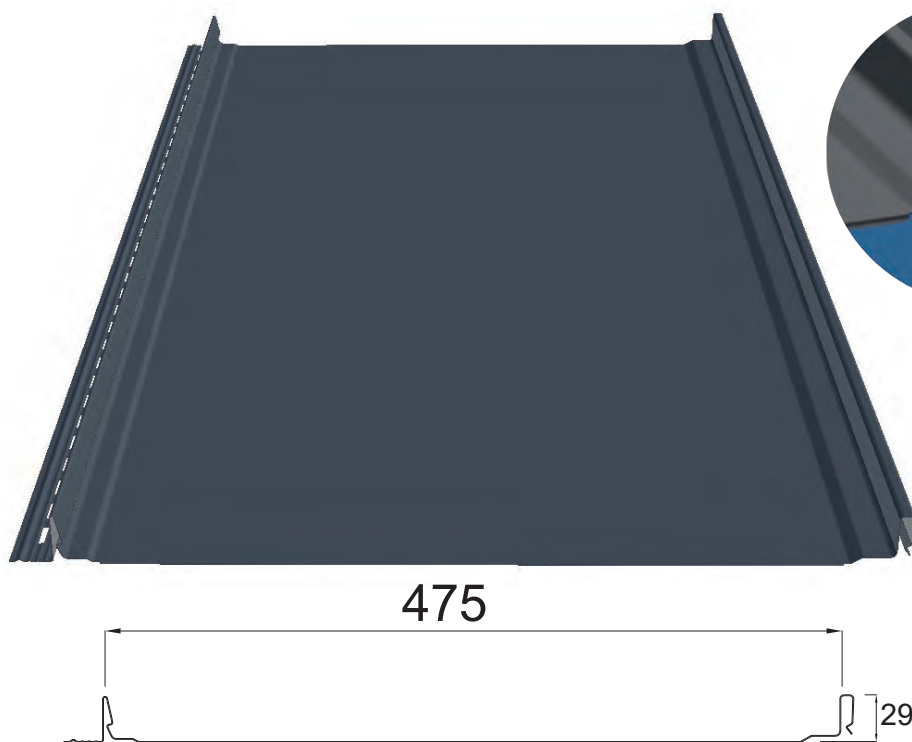

Uuden sukupolven lukkosauma reunajäykisteellä

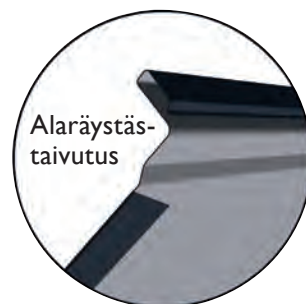

Alaräystästäivutus



Urat varmistavat aina oikean ruuvin kiinnityskireyden

| | |
|------------------------------------|----------------|
| teräspaksuus | 0,5 tai 0,6 mm |
| nimellishyötyleveys | 475 mm |
| profiilin korkeus | 29 mm |
| pienin suositeltava kattokaltevuus | 1:8 |
| vähimmäispituus | 1 500 mm |
| enimmäispituus | 13 500 mm |
| ruodejako | 300 mm |

VÄRIT

havunvihreä, vaalea harmaa, tumman harmaa, punainen, tumman ruskea, musta, tiilenpunainen
Saatavana laatuluokissa PREMIUM 50 (0,6 mm) ja STANDARD 40 (0,5 mm)

Progantti-tuotepaketti sivulla 8

MIKSI VALITA PROGANTTI:

| | |
|----------------------------|---|
| Turvallinen | - jopa 50 vuoden takuulla |
| Kestävin | - luja rakenneteräs paksuudella 0,5 mm tai 0,6 mm |
| Hiljaisin | - lämpölaajenemisen sekä tuulen ja sateen aiheuttamat äänet vaimennettu teknisillä ratkaisuilla tehokkaasti |
| Loivallekin katolle | - saumalimitysratkaisu mahdollistaa tiiviiden 1:8 loivalle katolle |
| Tuulettuvin | - tiivistyslistojen tuuletusrei'itys |
| Kaunein kokonaisuus | - päätylistat täyspitkinä |
| Kotimainen | - 100%:sti Suomessa valmistettu lukkosaumakate |

Tuotteilla **CE** -merkintä

Mitat SFS-EN 508-1 toleranssien mukaan.

Weckman tiilikuviolevyillä saadaan katolle elävyyttä sekä ilmeikkyyttä. Rakenne on kevyt ja edullinen. Valittavana on neljä erilaista näyttävää tiilikuviota sekä kuusi väriä. Valmistusmateriaalina käytetään takuupinnoitettua 0,5 mm / 0,6 mm terästä.

VÄRIT

havunvihreä, tumman harmaa, punainen, tumman ruskea, musta ja tiilenpunainen
Saattavana laatuluokissa PREMIUM 50 (0,5 mm tai 0,6 mm) ja STANDARD (0,5 mm)

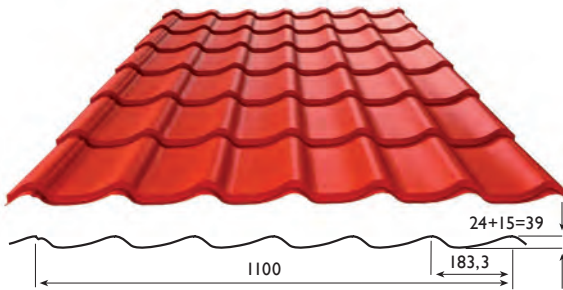

TERÄSAALTO I100

| | |
|---------------------|------------|
| nimellishyötyleveys | 1 100 mm |
| kokonaisleveys | ~ 1 190 mm |
| enimmäispituus | ~ 7 000 mm |
| poikkikuvioväli | 350 mm |
| profiilin korkeus | 39 mm |

Saattavana myös 0,6 mm rakenneteräksenä

PERUSTUOTEPAKETTI

- kattolevy
- päätylista 160 mm
- harjalista muotoiltu
- harjalistan päätykappale
- ruuvit 4,8 x 28

LISÄTUOTEPAKETTI

- harjatiiviste
- harjan tuuletuskappale
- alaräystäslista
- kattoturvatuotteet
- sadevesijärjestelmä

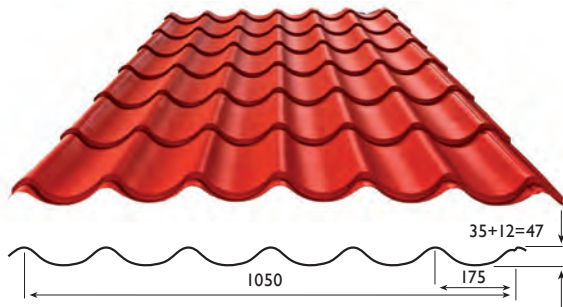

TERÄSTIILI I050

| | |
|---------------------|------------|
| nimellishyötyleveys | 1 050 mm |
| kokonaisleveys | ~ 1 130 mm |
| enimmäispituus | ~ 7 000 mm |
| poikkikuvioväli | 350 mm |
| profiilin korkeus | 47 mm |

MIKSI VALITA WECKMAN TIILIKUVIOLEVY:

Turvallinen
- jopa 50 vuoden takuulla

Kestävä
- optimoidun aaltomuodon ansiosta kestävä asennettaessa ja katolla liikuttaessa

Laaja valikoima
- symmetrisellä tai epäsymmetrisellä aaltomuodolla

Esteettisyys
- saatavana mattaisilla tai kiiltävillä takuupinnoitteilla

Edullinen
- markkinoiden parhaat hyötylevydet

Kotimainen
- 100%:sti Suomessa valmistettu tiilikuviolevy

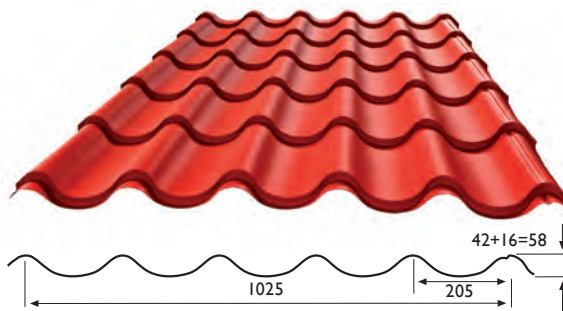

TERÄSAATELI I025

| | |
|---------------------|------------|
| nimellishyötyleveys | 1 025 mm |
| kokonaisleveys | ~ 1 110 mm |
| enimmäispituus | ~ 7 000 mm |
| poikkikuvioväli | 400 mm |
| profiilin korkeus | 58 mm |

Saattavana myös 0,6 mm rakenneteräksenä

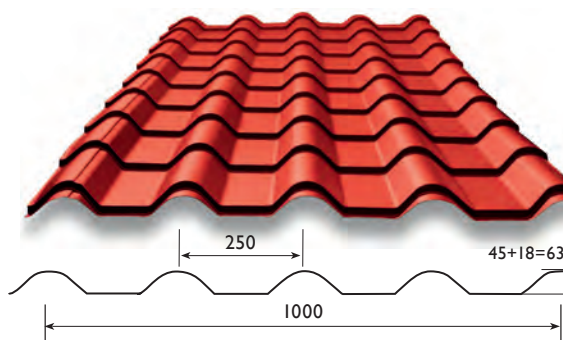

EUROPA I000

| | |
|---------------------|------------|
| nimellishyötyleveys | 1 000 mm |
| kokonaisleveys | ~ 1 116 mm |
| enimmäispituus | ~ 7 000 mm |
| poikkikuvioväli | 350 mm |
| profiilin korkeus | 63 mm |

Saattavana myös 0,6 mm rakenneteräksenä

Tuotteilla  -merkintä

Mitat SFS-EN 508-I toleranssien mukaan.

Ryhdykkäät ja kestävät poimulevyt soveltuvat kaikkeen kattorakentamiseen. Valikoimassa on kuusi ajatonta suosikki-profiilia sinkittyinä tai takuupinnoitettuna, kaikissa laatuluokissa.

VÄRIT

vaalea harmaa, tumman harmaa, punainen, tiilenpunainen, tumman ruskea, musta ja havunvihreä

PERUSTUOTEPAKETTI

- kattolevy
- harjalista, sileä
- päätylista 160 mm
- ruuvit 4,8 x 28
- W-I -profiililla ruuvi 4,8 x 50

LISÄTUOTEPAKETTI

- harjatiiviste
- harjan tuuletuskappale
- räystäslista
- kattoturvatuotteet
- sadevesijärjestelmät

MIKSI VALITA WECKMAN POIMULEVY:

Turvallinen
- jopa 50 vuoden takuulla

Muotovalikoima
- perinnelevyistä moderniin muotoiluun

Laaja pinnoite- ja värivalikoima
- useita pinnoite-, väri- ja levypaksuusvaihtoehtoja

Edullinen
- runsaasta valikoimasta sopiva tuote käyttökohteen mukaan

Toimiva
- poimulevyihin suunniteltu omat tuotepaketit

Kotimainen
- 100%:sti Suomessa valmistettu poimulevy

W-I 1064

nimellishyötyleveys 1 064 mm
kokonaisleveys ~1 120 mm
raaka-ainevahvuus 0,45–0,6 mm

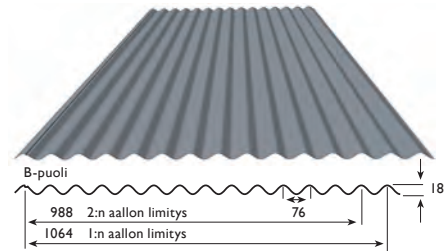

W-2 1150

nimellishyötyleveys 1 150 mm
kokonaisleveys ~1 180 mm
raaka-ainevahvuus 0,45–0,6 mm

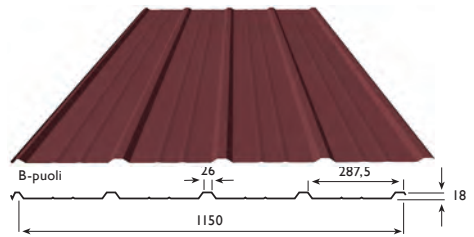

W-20R 1100

nimellishyötyleveys 1 100 mm
kokonaisleveys ~1 135 mm
raaka-ainevahvuus 0,45–0,7 mm

Saatavissa antikondenssipinnoite taustapuolelle

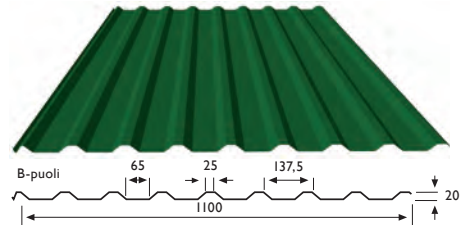

W-20 990

nimellishyötyleveys 990 mm
kokonaisleveys ~1 030 mm
raaka-ainevahvuus 0,45–0,7 mm

W-45ER 1000

nimellishyötyleveys 1 000 mm
kokonaisleveys ~1 050 mm
raaka-ainevahvuus 0,45–0,9 mm

Saatavissa antikondenssipinnoite taustapuolelle

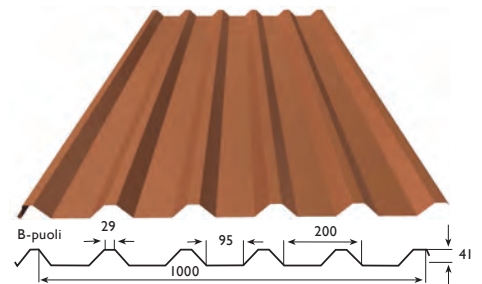
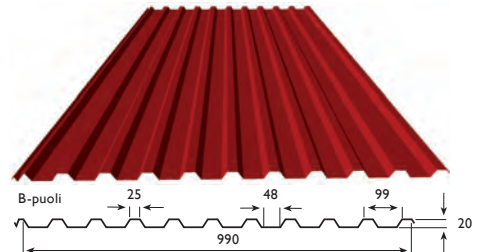

W-45JR 900

nimellishyötyleveys 900 mm
kokonaisleveys ~980 mm
raaka-ainevahvuus 0,45–0,9 mm

Myös kantavaksi levyksi alle 3,5 m jänneväleille. Huom! tarkasta kantavuustaulukosta.

Saatavissa antikondenssipinnoite taustapuolelle

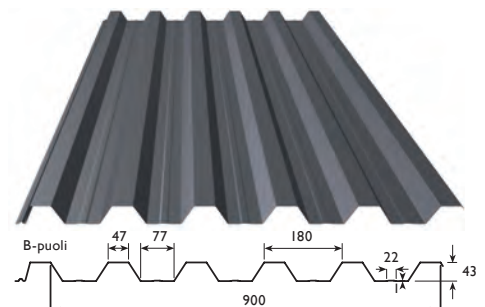

Tuotteilla -merkintä

Mitat SFS-EN 508-1 toleranssien mukaan.

Itsekantavia poimulevyjä käytetään ylä- ja välipohjissa esimerkiksi katoksissa, halleissa, liiketiloissa, varastoissa, maneeseissa ja teollisuusrakennuksissa. Weckman-poimulevyjen jännevälit ulottuvat 2,5 metristä jopa 9 metriin.

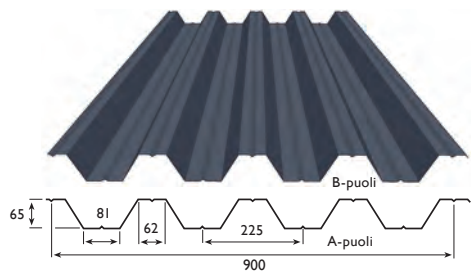

W-70 900

| | |
|---------------------|------------|
| jänneväleille | 2,5–4,5 m |
| nimellishyötyleveys | 900 mm |
| kokonaisleveys | ~948 mm |
| raaka-ainevahvuudet | 0,6–1,0 mm |

Pinnoite joko A- tai B-puolelle.
Myös uumareijitetynä.
Saatavissa antikondenssipinnoite A-puolelle.

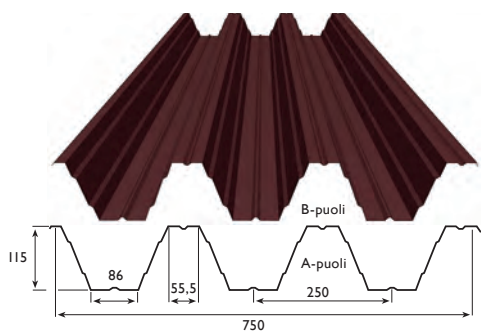

W-115 750

| | |
|---------------------|------------|
| jänneväleille | 4,0–6,5 m |
| nimellishyötyleveys | 750 mm |
| kokonaisleveys | ~782 mm |
| raaka-ainevahvuudet | 0,7–1,0 mm |

Pinnoite joko A-tai B-puolelle.
Myös uumareijitetynä.
Saatavissa antikondenssipinnoite A-puolelle.

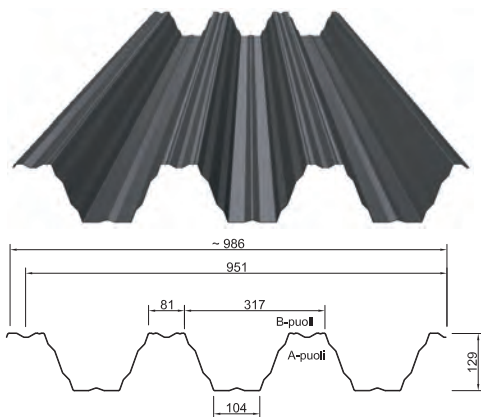

W-130 950

| | |
|---------------------|------------|
| jänneväleille | yli 5 m |
| nimellishyötyleveys | 951 mm |
| kokonaisleveys | ~ 986 mm |
| raaka-ainevahvuudet | 0,7–1,5 mm |

Pinnoite joko A- tai B-puolelle.
Saatavissa antikondenssipinnoite A-puolelle.

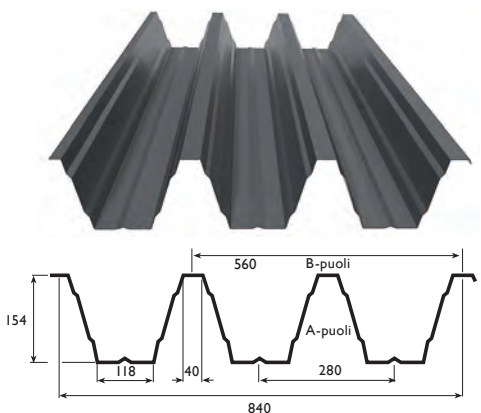

W-155 840

| | |
|---------------------|------------|
| jänneväleille | yli 5 m |
| nimellishyötyleveys | 840 mm |
| kokonaisleveys | ~ 890 mm |
| raaka-ainevahvuudet | 0,7–1,5 mm |

Pinnoite joko A- tai B-puolelle.
Saatavissa antikondenssiriskutus A- tai B-puolelle.



OPTIMI-mitoitusohjelma on ladattavissa kotisivuilta.

Tuotteilla **CE** -merkintä

Mitat SFS-EN 508-I toleranssien mukaan.

Seinärakenteisiin soveltuvia Weckman-levyjä saatavana useilla väri- ja pinnoitevaihtoehdoilla. Poimulevyjä voidaan asentaa sekä vaak- että pystyasentoon. Näyttäviä kokonaisuuksia saadaan poimun suunnan vaihteluilla, eri profiilien yhdistelyllä ja värivalinnoilla.

PERUSTUOTEPAKETTI

- ruuvit
- ulkokulmalista
- tasakertalista (tarvittaessa)

W-I 1064

nimellishyötyleveys 1 064 mm
kokonaisleveys ~1 120 mm
raaka-ainevahvuus 0,45–0,6 mm

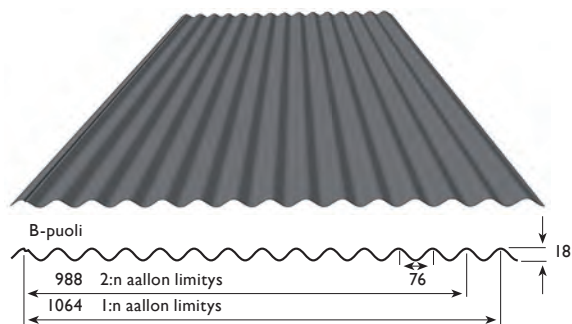

W-15 1134

nimellishyötyleveys 1 134 mm
kokonaisleveys ~1 160 mm
raaka-ainevahvuus 0,45–0,6 mm

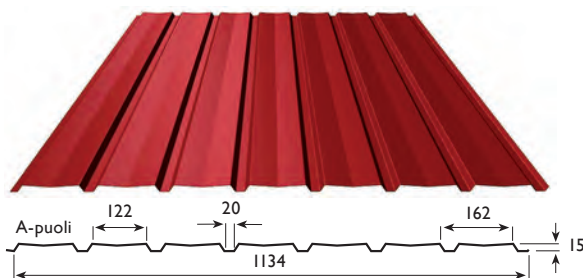

W-20A 1100

nimellishyötyleveys 1 100 mm
kokonaisleveys ~1 135 mm
raaka-ainevahvuus 0,45–0,7 mm

Pinnoite vaihtoehtoisesti myös B-puolelle (W-20B/1100).

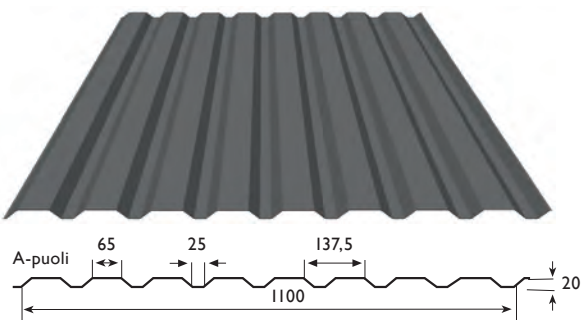

W-45EA 1000

nimellishyötyleveys 1 000 mm
kokonaisleveys ~1 050 mm
raaka-ainevahvuus 0,45–0,9 mm

Pinnoite vaihtoehtoisesti myös B-puolelle (W-45EB/1000).

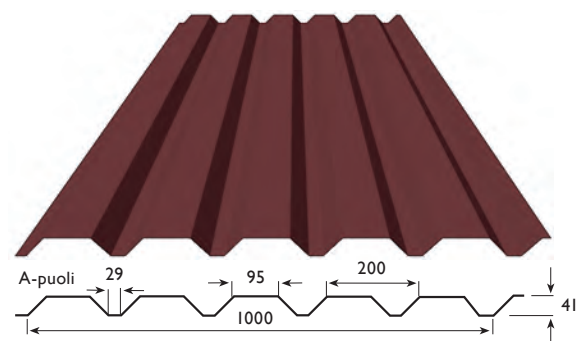

W-45JA 900

nimellishyötyleveys 900 mm
kokonaisleveys ~980 mm
raaka-ainevahvuus 0,45–0,9 mm

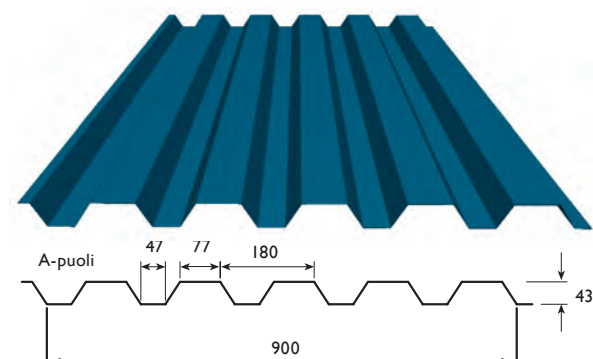

Tuotteilla  -merkintä

Mitat SFS-EN 508-1 toleranssien mukaan.

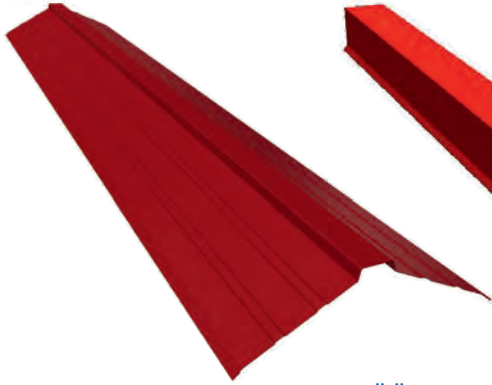

LEVEÄ HARJALISTA
190x190 mm, L=2 000 mm

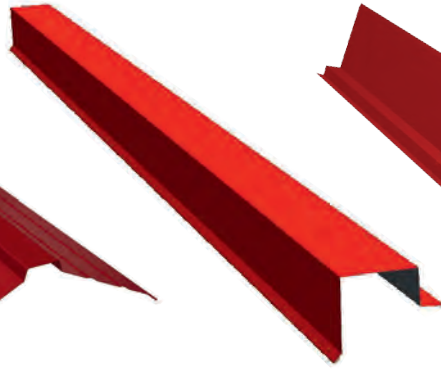

PÄÄTYLISTA
80x87x40 mm, L=2 000 mm
Progantti-toimituksen yhteydessä
saatavissa myös täyspitkinä,
pituus enintään 10 m.



LIITTYMÄLISTA SIVULLE
40x60x275 mm, L=2 000 mm

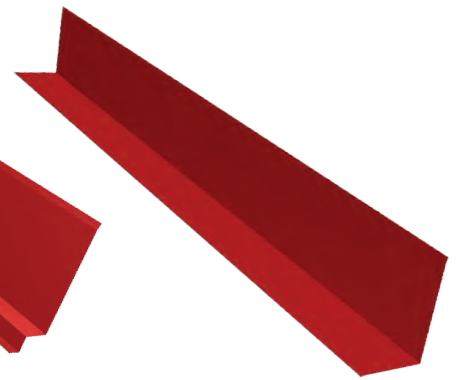

LIITTYMÄLISTA
155x240 mm, L=2 000 mm

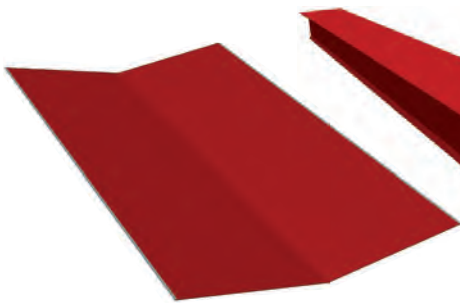

TÄYSLEVEÄ JIIRILEVY
615x615 mm, L=2 000 mm



ALARÄYSTÄSLISTA
125x30x60 mm, L=2 000 mm
taivutettava

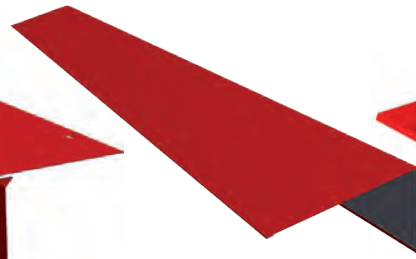

YLÄRÄYSTÄSLISTA
204x89 mm, L=2 000 mm



KATTOLUUKKU
600x600 mm

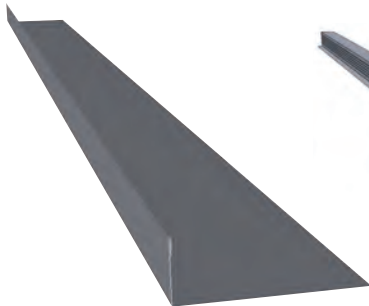

ALUSLISTA, SINKITTYY
102x27 mm, L=2000 mm

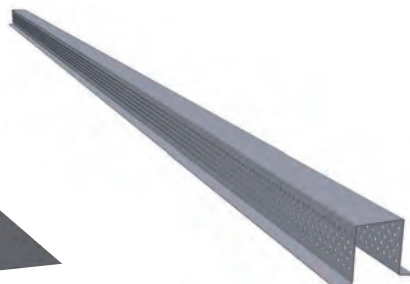

AUMAN TIIVISTYSLISTA
väri 23, 40x40x40 mm, L=2 000 mm



SIVUKIINNIKE, SINKITTYY
h=50 mm



TUULETUSJOUSI



RUOSTUMATTOMAT RUUVIT
4,2x25 mm, levyjen kiinnitys
puuruoteisiin



VAIMENNUSNAUHA
3x100 mm



TIIVISTENAUHA
3x10 mm, jiirin tiivistämiseen



TIIVISTEELLISET RUUVIT
4,8x28 mm, listojen kiinnitys

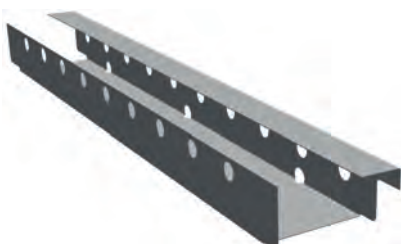

HARJAN TIIVISTYSLISTA PROGANTTI
väri 23, L~ 464 mm

VALMISTAMME MYÖS ERIKOISLISTOJA
ASIAKKAAN ILMOITTAMILLA MITOILLA



MUOTOHARJALISTA
180 x 180, L = 1 930
suositellaan kattokaltevuuksille
loivempi kuin 1:2



LEVEÄ HARJALISTA
190x190 mm, L=2 000 mm



PÄÄTYLISTA
115 x 160, L = 2 000

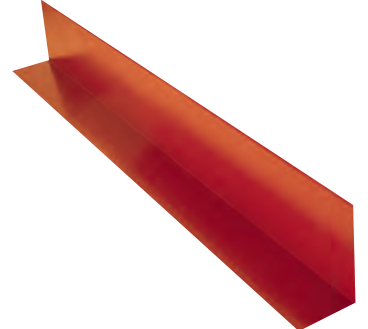

LIITTYMÄLISTA
155 x 240, L = 2 000

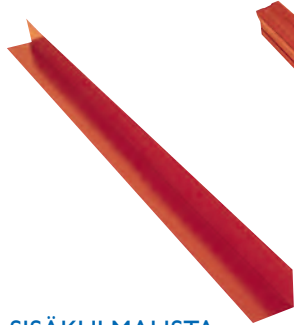

**SISÄKULMALISTA
(SEINÄ)**
104 x 104, L = 2 000



**ULKOKULMALISTA
(SEINÄ)**
115 x 115, L = 2 450

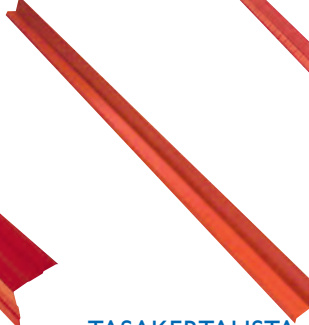

**TASAKERTALISTA
(SEINÄ)**
49 x 30, L = 2 000

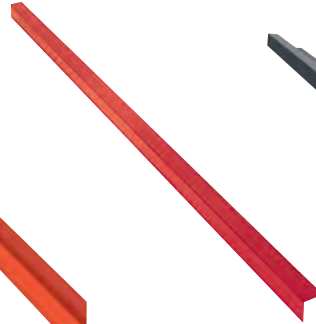

RÄYSTÄLISTA
50 x 54, L = 2 000



**ALUSLISTA
(MUOTOLEVYT)**
sinkitty L = 2 000

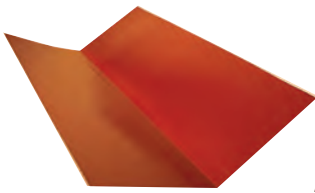

JIIRILEVY, TÄYSLEVEÄ
615 x 615, L = 2 000



KATTOLUUKKU
600 x 600, sisältää saranat ja
lukituksen



**LÄPIVIENTIPUTKEN
POHJALEVY**
L = 1 000 (Poimulevyt)



**AUMAN
PÄÄTYKAPPALE
(Muotolevyt)**



**MUOTOHARJALISTAN
PÄÄTYKAPPALE**



**VIEMÄRIN
TUULETUSPUTKI**
eristetty 110



**ILMASTOINNIN
POISTOPUTKI**
eristetty 125/160

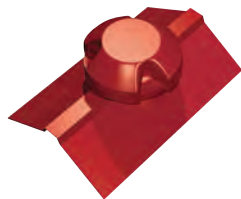

TUULETUSKAPPALE



**Y-KAPPALE
(Muotolevyt)**



**T-KAPPALE
(Muotolevyt)**



LÄPIVIENTIKUMI
25–70 mm, 50–100 mm,
90–150 mm, 125–200 mm

TIIVISTEET

Kaikkiin Weckman-profiileihin on tarjolla sopivat tiivisteet. Tiivistenauha 3 x 10 mm sivuttais- ja jatkolimityksiin. Muotoharjalistan kanssa käytettävä tiivistematto harjalle ja aumaan.

KIINNIKKEET

Tiivisteelliset kateruuvit toimitetaan sinkittyinä ja vakioväreissä.

PAIKKAMAALI

25 ml, vakiovärit.





Weckmanin kattoturvajärjestelmillä on sertifikaatit Suomessa, Ruotsissa, Norjassa ja Venäjällä.

Hallittu sadevesien ohjaus täydentää Weckman-katelevyjien asennuksen.

Viimeistelee Weckman-kattosi sadevesijärjestelmällä.

Kourut ja syöksytorvet valmistetaan molemmin puolin pinnoitetusta kuumasinkitystä teräksestä.

Värit: valkoinen, tumman harmaa, tumman ruskea ja musta.

PYÖREÄ P13 P10

Vakiomitat: 3,0 m, 4,0 m ja 5,0 m, vakiona ulkopuolinen kannake sekä kourun liitoscappale.

Alastulosarja 3,0 m:n räystäälle

(yli 3 m:n räystääskorkeudet jatko-osilla).

P13-kouru saatavana myös säädettävällä kourukannakkeella.

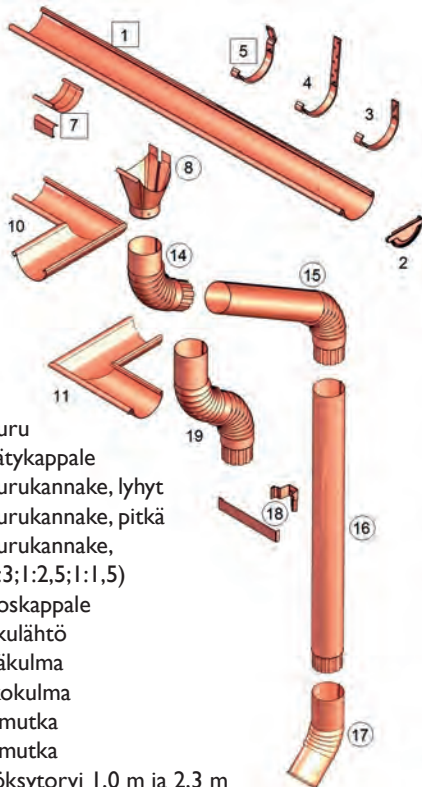

1. P13 kouru
2. P13 päätykappale
3. P13 kourukannake, lyhyt
4. P13 kourukannake, pitkä
5. P13 kourukannake, vino (1:3;1:2,5;1:1,5)
7. P13 liitoscappale
8. P13 liukulähtö
10. P13 sisäkulma
11. P13 ulkokulma
14. P10 ylämutka
15. P10 alamutka
16. P10 syöksytorvi 1,0 m ja 2,3 m
17. P10 poistoputki
18. P10 alastulon kiinnike
19. P10 väistö

KANTIKAS K12 K9X9

Vakiomitat: 3,0 m, 4,0 m ja 5,0 m, vakiona sisäpuolinen kannake.

Alastulosarja 3,0 m:n räystäälle

(yli 3 m:n räystääskorkeudet jatko-osilla)

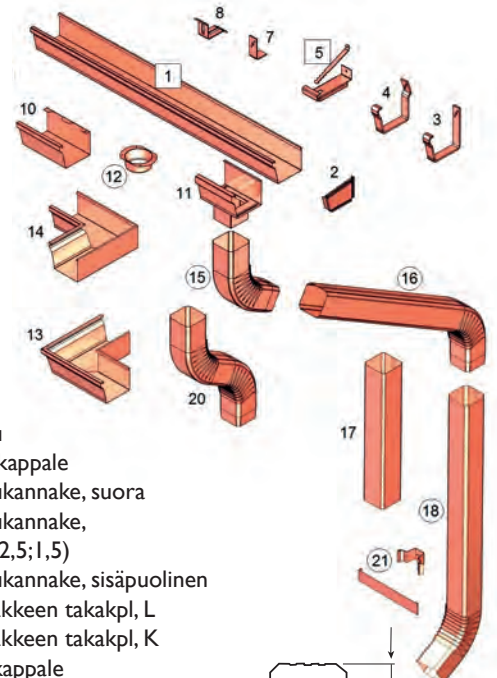

1. K-12 kouru
2. K-12 päätykappale
3. K-12 kourukannake, suora
4. K-12 kourukannake, vino (1:3;1:2,5;1,5)
5. K-12 kourukannake, sisäpuolinen
7. K-12 kannakkeen takakpl, L
8. K-12 kannakkeen takakpl, K
10. K-12 liitoscappale
11. K-12 liukulähtö
12. K-12 lähtökappale
13. K-12 ulkokulma
14. K-12 sisäkulma
15. K9x9 ylämutka
16. K9x9 alamutka
17. K9x9 syöksytorvi 1,0 m ja 2,0 m
18. K9x9 poistoputki 2,6 m
20. K9x9 väistö
21. K9x9 alastulon kiinnike

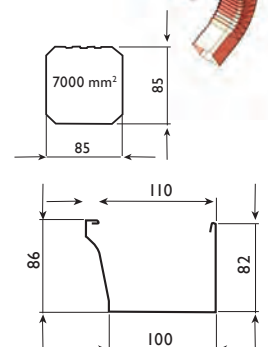

TIKKAAT

Weckmanin kattoturvaluotteet lisäävät turvallisuutta katolla liikuttaessa.

Weckman-tikkaat tehdään kuumasinkitystä ovaaliputkesta ilman hitsauksia. Askemat ovat pyöreää putkea. Seinätikas on saatavana joko pulveripolttoaalattuna tai sinkittynä ja lapetikas pulveripolttoaalattuna.

1. LAPETIKAS

3,6 m, 4,2 m, 5,1 m ja 6,0 m

2. SEINÄTIKAS

3,0 m, 3,6 m, 4,2 m ja 5,1 m ja 5,7m

3. TURVATIKAS

2,1 m ja 3,6 m

VÄRIT

tumman harmaa, punainen, tumman ruskea, musta, tiilenpunainen, valkoinen (ei lapetikas)

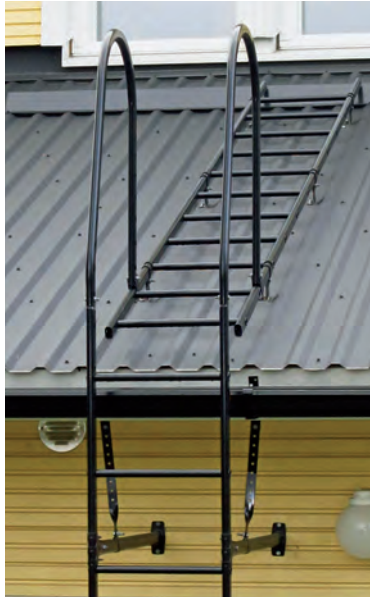

Oik. Lapetikas ja kattosilta tukevat turvallisempaa liikumista katolla. Vas. Jämäkät seinätikkaat tekevät katolle nousemisesta vaivatonta.

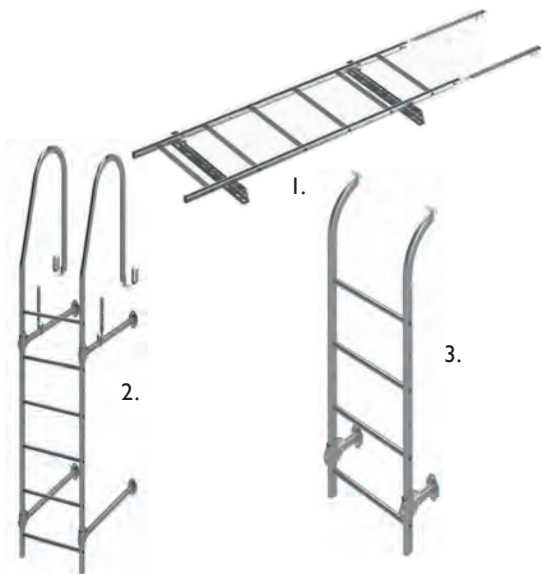

KATTOSILTA

Weckman -kattosilta on turvallinen, lumenläpäisykyky yli 50%. Kattosillat polttopulverimaalattuja.

leveys 350 mm

pituus 2 970 mm

neljä kattokiinnikettä kattolevyn mukaisesti

LUMIESTE

Weckman -putkilumieste valmistetaan kuumasinkitystä teräksestä. Lumieste toimitetaan joko sinkittynä tai pulveripolttoaalattuna.

pituus 3,0 m

kaksi ovaaliputkea, neljä kattokiinnikettä kattolevyn mukaisesti

VÄRIT

tumman harmaa, punainen, tumman ruskea, musta, tiilenpunainen



Lumieste on Suomen oloissa välttämätön tuote kulkureittien kohdalla. Kattosilloja voidaan käyttää myös työtasojen ja porrasaskelmien rakentamiseen katolla.

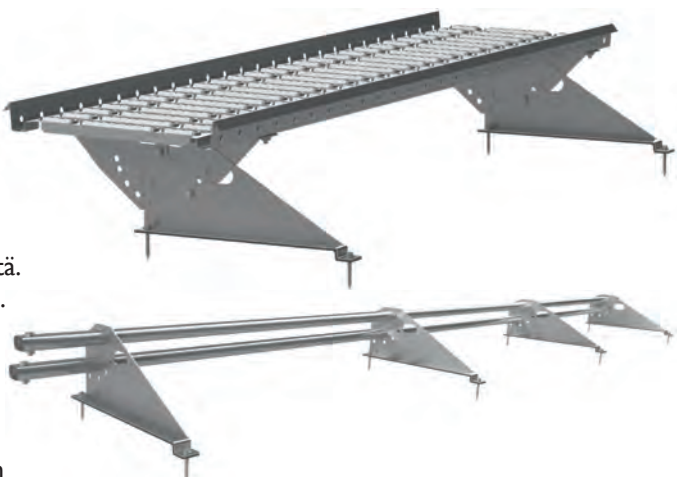

LIITTOLEVY HC-45 900

Nopea ja edullinen välipohjaratkaisu kaikkeen rakentamiseen. Liittolevy HC-45 toimii betonivalumuottina ja raudoituksena.

Lisätarvikkeet: HC-tiiviste, sideliuska, reunatoppari, L-lista

nimellishyötyleveys 900 mm
kokonaisleveys ~ 960 mm
raaka-ainevahvuudet 0,7 ja 0,9 mm

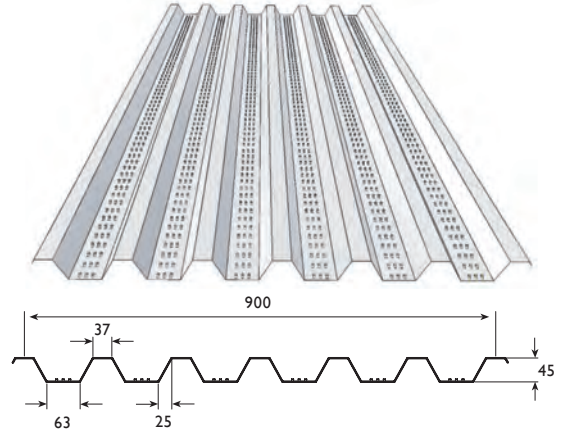

ANTIKONDENSSSIPINNOITE

korvaa erillisen aluskatteen, materiaali PES-huopamatto, imukyky (vesi) 900 g/m² vaakapinnalla

Saatavana seuraavien profiilien alapinnoille:

W-20R/I 100, W-45ER/I 000, W-45JR/900, W-70/900, W-I 15/750, W-I 30/950 (W-I 55/840: ruiskutettava)

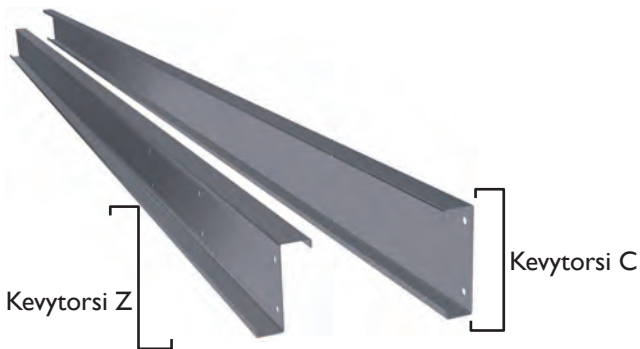

KONESAUMAPELTI

Sinkittynä 0,5 ja 0,6 mm
Värillisenä 0,5 ja 0,6 mm

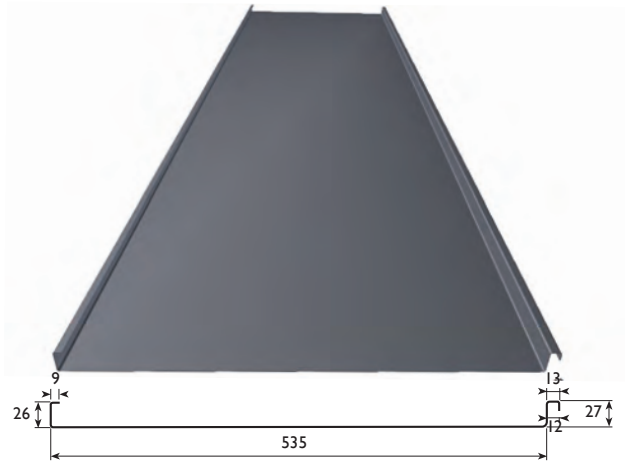

KEVYTORRET

Kustannustehokas ratkaisu yläpohjien ja seinien sekundäärikannattajiksi.

poikkileikkaus C- tai Z-profilili
ainevahvuudet 1,0–2,5 mm
korkeudet 100–250 mm

Valmistetaan pituuden mukaan määrämittäisenä ja myös rei'itettynä.

Tuotteilla CE-merkintä

WECKMAN - KATTOPAKETTI ASENNETTUNA

Remontoit tai rakennat uutta - saat aidon Weckman katon myös valmiiksi asennettuna.

Weckman-kattoasennus toteutetaan yhteistyössä tarkasti valikoitujen kattourakoitsijoiden kanssa.

Weckman Steel Oy on vuonna 1962 perustettu yksityinen perheyhtiö, joka on erikoistunut teräsohutelvytuotteiden sekä teräshallien ja traktoriperävaunujen valmistamiseen. Weckmanin levytehtaat sijaitsevat Vierumäellä ja Iisalmissa.

Teräsenkäsittelyssä Weckmanilla on pitkät perinteet; nykyiset omistajat jatkavat Vierumäellä jo kahdeksannessa polvessa. Vuosien varrella hankittu ammattitaito, parhaat materiaalit ja asiantunteva palvelu takaavat tunnetun Weckman-laadun.

Pidätämme oikeudet muutoksiin.

Weckman Steel Oy

www.weckmansteel.fi
levymyynti@weckmansteel.fi

Härkäläntie 72
19110 VIERUMÄKI
Puh. (03) 888 70
Fax (03) 718 7839

Muovikatu 12
74120 IISALMI
Puh. (03) 888 70
Fax (017) 814 493



ISO 9001