

WECKMAN

KATTO- JA SEINÄTUOTTEET

SÄÄT
VAIHTUU
WECKMAN
KESTÄÄ



Säät vaihtuu Weckman kestää

yli **60** vuotta

WECKMAN

suomalaista työtä

WECKMAN

VAADI KATOLLESI PARASTA

WECKMAN TERÄSKATTEET - EKOLOGINEN VALINTA



WECKMAN PREMIUM 50

WECKMAN Premium 50 on paras valinta katollesi, kun haluat näyttävyyttä ja kestävyyttä.

- Tekninen käyttöikäluokka 50 vuotta
- Maalipinnoitteen takuu 25 vuotta



WECKMAN STANDARD 40

WECKMAN Standard 40 on erittäin kestävä ja laadukas vaihtoehto katolle.

- Tekninen käyttöikäluokka 40 vuotta
- Maalipinnoitteen takuu 15 vuotta



WECKMAN ECONOMY 30

WECKMAN Economy on oikea valinta, kun vaadit pinnoitteelta luotettavaa kestävyyttä edullisesti.

- Tekninen käyttöikäluokka 30 vuotta
- Maalipinnoitteen takuu 10 vuotta

UUDET EKOLOGISET PINNOITTEET! UUTUUS

Maalipinnoitteissa on hyödynnetty uutta bioteknologiaa korvaamalla fossiilisia ainesosia ekologisella rypsiöljyllä. Uudet pinnoitteet vastaavat ympäristötietoisien rakentajan tarpeisiin sisältäen myös entistä parempia teknisiä ominaisuuksia.

GreenCoat Pural BT Premium-luokassa

- 50 vuoden tekninen kestoikäluokka
- 25 vuoden pinnoitetakuu
- Erinomainen UV-kestävyys: Ruv4 ja korroosiokestävyys RC5
- Puolikiiltävänä ja mattapintaisena

GreenCoat Crown BT - Standard-luokassa

- 40 vuoden tekninen kestoikäluokka
- 15 vuoden pinnoitetakuu
- Erinomainen UV-kestävyys: Ruv3 ja korroosiokestävyys RC4
- Mattapintaisena



Tehtaalla ISO 9001
laatujärjestelmä



Kaikki profiilit
valmistetaan Suomessa

Tuotteilla CE-merkintä

Perinteisen suomalaisen teräsosaamisen uusin taidonnäyte Weckman Progantti on yksityiskohtia myöten viimeistely lukkosaumaprofiili.

Progantissa korostuvat hiljaisuus ja tyylikäs ulkonäkö. Vertaansa vailla oleva asennusjärjestelmä ja helppo asennettavuus takaavat onnistuneen lopputuloksen ilman erikoistyökaluja. Saatavana myös jäykisteurilla (Progantti J)

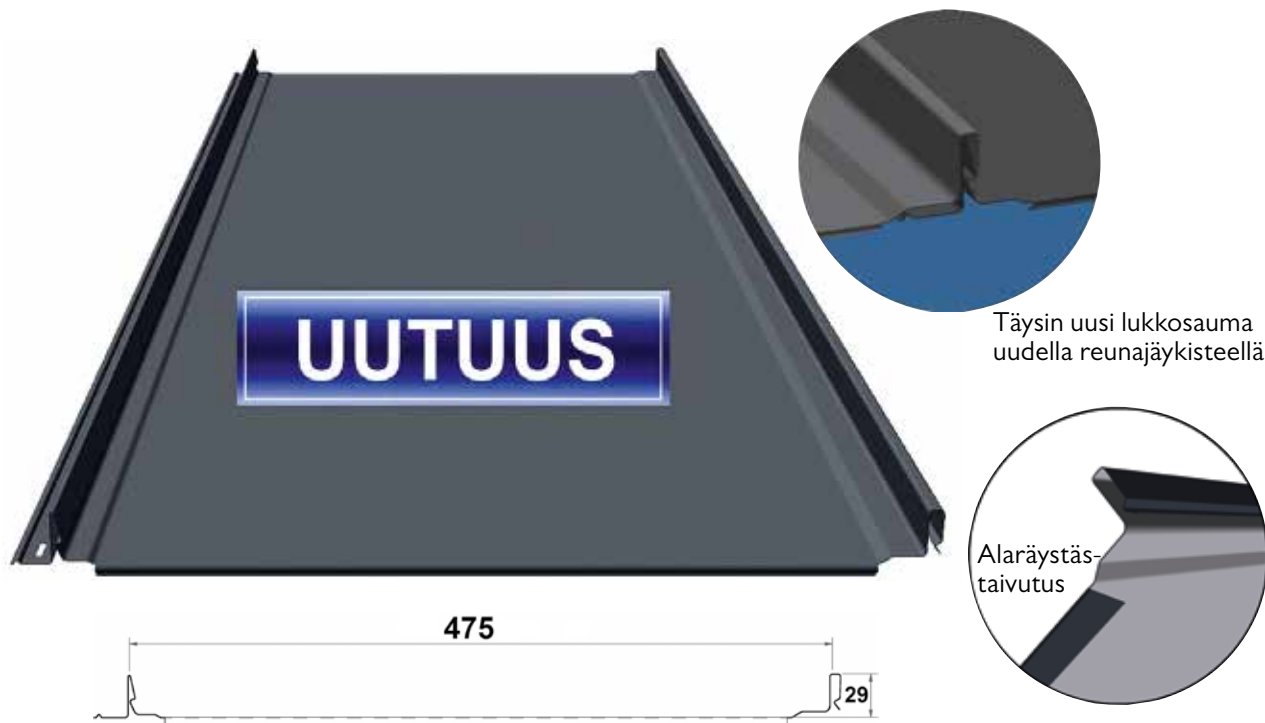

teräspaksuus	0,5 tai 0,6 mm
nimellishyötyleveys	475 mm
profiilin korkeus	29 mm
pienin suositeltava kattokaltevuus	1:8
vähimmäispituus	1 500 mm
enimmäispituus	13 500 mm (Progantti J 10500 mm)
ruodejako	300 mm

VÄRIT

havunvihreä, vaalea harmaa, tumman harmaa, punainen, tumman ruskea, musta, tiilenpunainen
Saatavana laatuluokissa PREMIUM 50 (0,6 mm) ja STANDARD 40 (0,5 mm)

Progantti-tuotepaketti sivulla 8

MIKSI VALITA PROGANTTI:

Kestävin	- erikoislujaa 0,5 mm tai 0,6 mm rakenneterästä takuupinnoitteella
Hiljaisin	- vapaan lämpölaajenemisäätelyn sekä tuulen ja sateen äänet tehokkaasti vaimentavat tekniset ratkaisut
Loivallekin katolle	- saumalimitysratkaisu mahdollistaa tiivyyden 1:8 loivalle katolle
Tuulettuvin	- tiivistyslistojen tuuletusrei'itys
Kaunein kokonaisuus	- päätylistat täyspitkinä
Kotimainen	- 100%:sti Suomessa valmistettu lukkosaumakate

Tuotteilla -merkintä

Mitat SFS-EN 508-1 toleranssien mukaan.

Weckman tiilikuviolevyillä saadaan katolle elävyyttä sekä ilmeikkyyttä. Rakenne on kevyt ja edullinen. Valittavana on neljä erilaista näyttävää tiilikuviota sekä kuusi väriä. Valmistusmateriaalina käytetään takuupinnoitettua 0,5 mm / 0,6 mm terästä.

VÄRIT

havunvihreä, tumman harmaa, punainen, tumman ruskea, musta ja tiilenpunainen
Saattavana laatuluokissa PREMIUM 50 (0,5 mm tai 0,6 mm) ja STANDARD (0,5 mm)

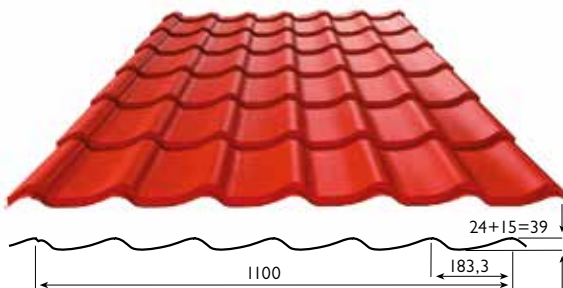

TERÄSAALTO 1100

nimellishyötyleveys	1 100 mm
kokonaisleveys	~ 1 190 mm
enimmäispituus	~ 7 000 mm
poikkikuvioväli	350 mm
profiilin korkeus	39 mm

Saatavana myös 0,6 mm rakenneteräksenä

PERUSTUOTEPAKETTI

- kattolevy
- päätylista 160 mm
- harjalista muotoiltu
- harjalistan päätykappale
- ruuvit 4,8 x 28

LISÄTUOTEPAKETTI

- harjatiiviste
- harjan tuuletuskappale
- alaräystäslista
- kattoturvatuotteet
- sadevesijärjestelmä

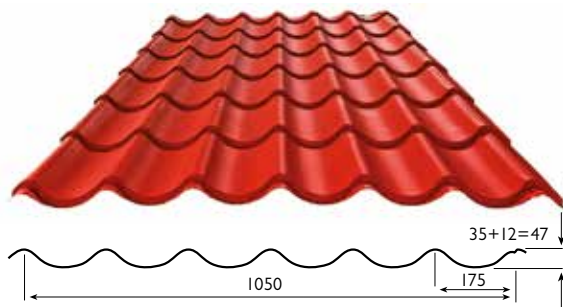

TERÄSTIILI 1050

nimellishyötyleveys	1 050 mm
kokonaisleveys	~ 1 130 mm
enimmäispituus	~ 7 000 mm
poikkikuvioväli	350 mm
profiilin korkeus	47 mm

MIKSI VALITA WECKMAN TIILIKUVIOLEVY:

Turvallinen
- valmistettu takuupinnoitetusta teräksestä yli 30 vuoden kokemuksella

Kestävä
- optimoidun aaltomuodon ansiosta kestävä asennettaessa ja katolla liikuttaessa

Laaja valikoima
- symmetrisellä tai epäsymmetrisellä aaltomuodolla

Esteettisyys
- saatavana mattaisilla tai kiiltävillä takuupinnoitteilla

Edullinen
- markkinoiden parhaat hyötyleveydet

Kotimainen
- 100%:sti Suomessa valmistettu tiilikuviolevy

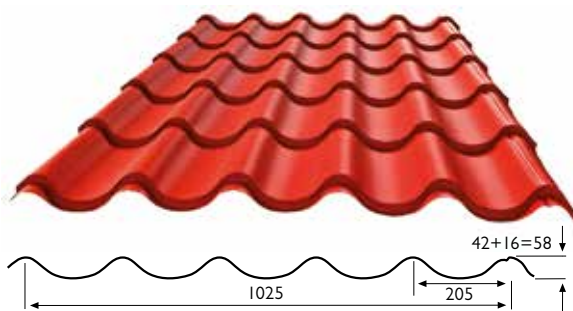

TERÄSAATELI 1025

nimellishyötyleveys	1 025 mm
kokonaisleveys	~ 1 110 mm
enimmäispituus	~ 7 000 mm
poikkikuvioväli	400 mm
profiilin korkeus	58 mm

Saatavana myös 0,6 mm rakenneteräksenä

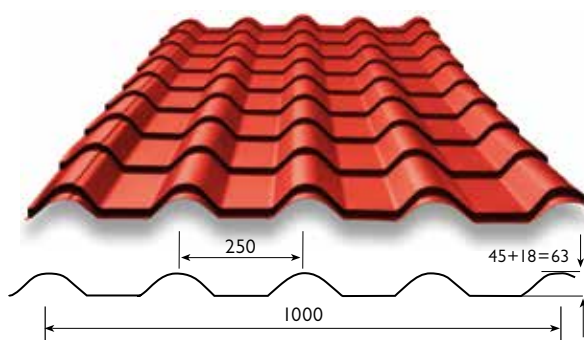

EUROPA 1000

nimellishyötyleveys	1 000 mm
kokonaisleveys	~ 1 116 mm
enimmäispituus	~ 7 000 mm
poikkikuvioväli	350 mm
profiilin korkeus	63 mm

Saatavana myös 0,6 mm rakenneteräksenä

Tuotteilla -merkintä

Mitat SFS-EN 508-1 toleranssien mukaan.

Ryhdykkäät ja kestävät poimulevyt soveltuvat kaikkeen kattorakentamiseen. Valikoimassa on kuusi ajatonta suosikki-profiilia sinkittynä tai takuupinnoitettuna, kaikissa laatuluokissa.

VÄRIT

vaalea harmaa, tumman harmaa, punainen, tilienpunainen, tumman ruskea, musta ja havunvihreä

PERUSTUOTEPAKETTI

- kattolevy
- harjalista, sileä
- päätylista 160 mm
- ruuvit 4,8 x 28
- W-1 -profiililla ruuvi 4,8 x 50

LISÄTUOTEPAKETTI

- harjatiiviste
- harjan tuuletuskappale
- räystäslista
- kattoturvatuotteet
- sadevesijärjestelmät

MIKSI VALITA WECKMAN POIMULEVY:

Turvallinen
- valmistettu yli 50 vuoden kokemuksella

Muotovalikoima
- perinnelevyistä moderniin muotoiluun

Laaja pinnoite- ja värivalikoima
- useita pinnoite-, väri- ja levypaksuusvaihtoehtoja

Edullinen
- runsaasta valikoimasta sopiva tuote käyttökohteen mukaan

Toimiva
- poimulevyihin suunniteltu omat tuotepaketit

Kotimainen
- 100%:sti Suomessa valmistettu poimulevy

W-1 1064

nimellishyötyleveys 1 064 mm
kokonaisleveys ~1 120 mm
raaka-ainevahvuus 0,45–0,6 mm

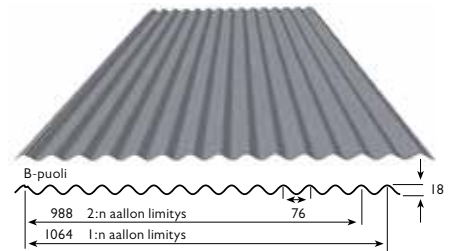

W-2 1150

nimellishyötyleveys 1 150 mm
kokonaisleveys ~1 180 mm
raaka-ainevahvuus 0,45–0,6 mm

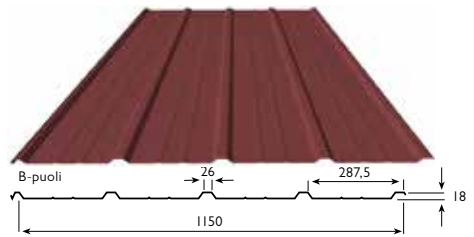

W-20R 1100

nimellishyötyleveys 1 100 mm
kokonaisleveys ~1 135 mm
raaka-ainevahvuus 0,45–0,7 mm

Saatavissa antikondenssipinnoite taustapuolelle

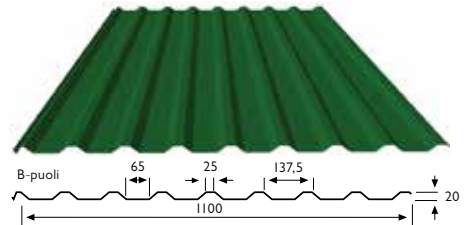

W-20 990

nimellishyötyleveys 990 mm
kokonaisleveys ~1 030 mm
raaka-ainevahvuus 0,45–0,7 mm

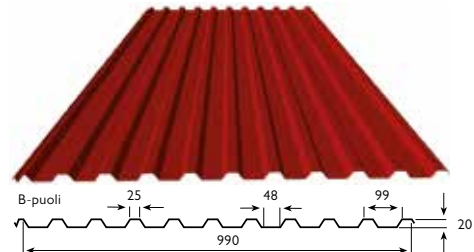

W-45ER 1000

nimellishyötyleveys 1 000 mm
kokonaisleveys ~1 050 mm
raaka-ainevahvuus 0,45–0,9 mm

Saatavissa antikondenssipinnoite taustapuolelle

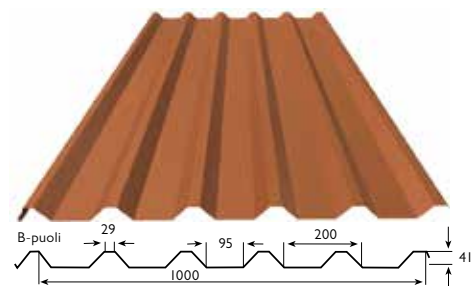

W-45JR 900

nimellishyötyleveys 900 mm
kokonaisleveys ~980 mm
raaka-ainevahvuus 0,45–0,9 mm

Myös kantavaksi levyksi alle 3,5 m jänneväleille.
Huom! tarkasta kantavuustaulukosta.

Saatavissa antikondenssipinnoite taustapuolelle

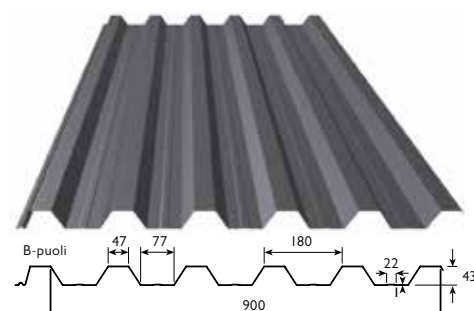

Tuotteilla -merkintä

Mitat SFS-EN 508-1 toleranssien mukaan.

Itsekantavia poimulevyjä käytetään ylä- ja välipohjissa esimerkiksi katoksissa, halleissa, liiketiloissa, varastoissa, maneeseissa ja teollisuusrakennuksissa. Weckman-poimulevyjen jännevälit ulottuvat 2,5 metristä jopa 9 metriin.

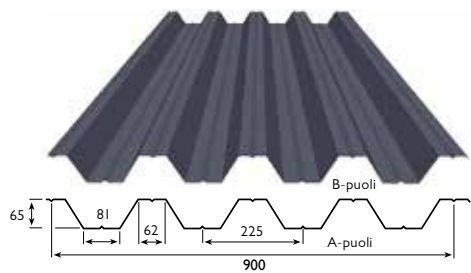

W-70 900

jänneväleille	2,5–4,5 m
nimellishyötyleveys	900 mm
kokonaisleveys	~948 mm
raaka-ainevahvuudet	0,6–1,0 mm

Pinnoite joko A- tai B-puolelle.
Myös uumareijitettyinä.
Saatavissa antikondenssipinnoite A-puolelle.

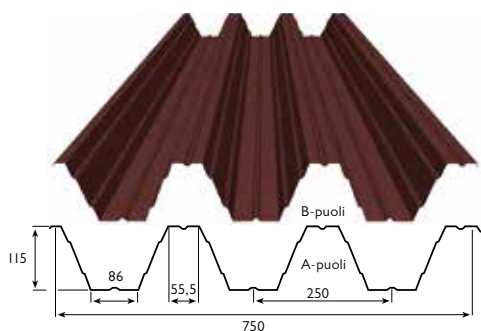

W-115 750

jänneväleille	4,0–6,5 m
nimellishyötyleveys	750 mm
kokonaisleveys	~782 mm
raaka-ainevahvuudet	0,7–1,0 mm

Pinnoite joko A- tai B-puolelle.
Myös uumareijitettyinä.
Saatavissa antikondenssipinnoite A-puolelle.

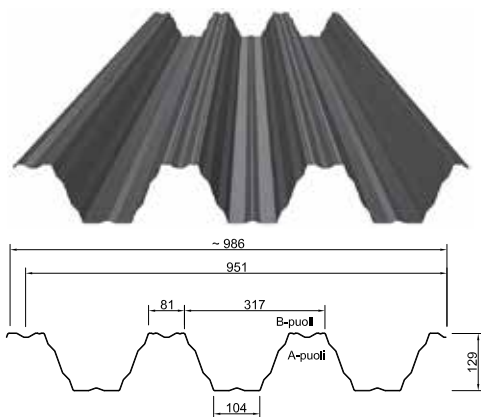

W-130 950

jänneväleille	yli 5 m
nimellishyötyleveys	951 mm
kokonaisleveys	~ 986 mm
raaka-ainevahvuudet	0,7–1,2 mm

Pinnoite joko A- tai B-puolelle.
Saatavissa antikondenssipinnoite A-puolelle.

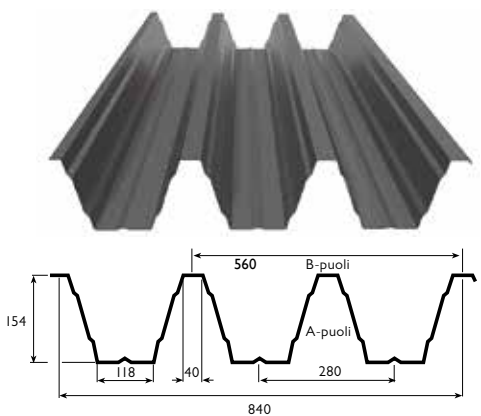

W-155 840

jänneväleille	yli 5 m
nimellishyötyleveys	840 mm
kokonaisleveys	~ 890 mm
raaka-ainevahvuudet	0,7–1,5 mm

Pinnoite joko A- tai B-puolelle.
Saatavissa antikondenssiruisutus A- tai B-puolelle.



OPTIMI-mitoitusohjelma on ladattavissa kotisivuilta.

Tuotteilla **CE**-merkintä

Mitat SFS-EN 508-I toleranssien mukaan.

Seinärakenteisiin soveltuvia Weckman-levyjä saatavana useilla väri- ja pinnoitevaihtoehdoilla. Poimulevyjä voidaan asentaa sekä vaak- että pystyasentoon. Näyttäviä kokonaisuuksia saadaan poimun suunnan vaihteluilla, eri profiilien yhdistelyllä ja värivalinnoilla.

PERUSTUOTEPAKETTI

- ruuvit
- ulkokulmalista
- tasakertalista (tarvittaessa)

W-I 1064

nimellishyötyleveys 1 064 mm
kokonaisleveys ~1 120 mm
raaka-ainevahvuus 0,45–0,6 mm

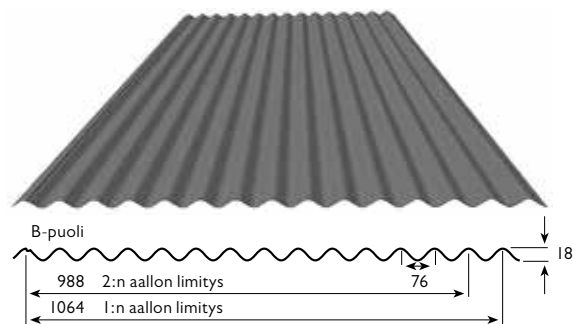

W-15 1134

nimellishyötyleveys 1 134 mm
kokonaisleveys ~1 160 mm
raaka-ainevahvuus 0,45–0,6 mm

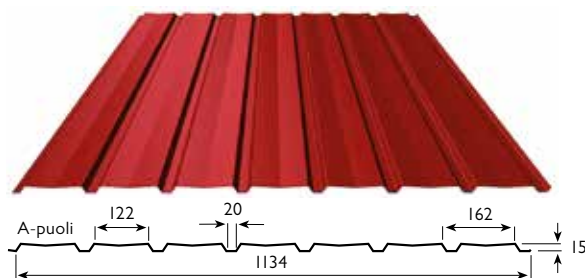

W-20A 1100

nimellishyötyleveys 1 100 mm
kokonaisleveys ~1 135 mm
raaka-ainevahvuus 0,45–0,7 mm

Pinnoite vaihtoehtoisesti myös B-puolelle (W-20B/1100).

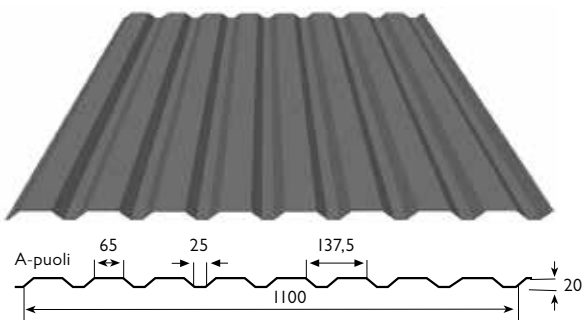

W-45EA 1000

nimellishyötyleveys 1 000 mm
kokonaisleveys ~1 050 mm
raaka-ainevahvuus 0,45–0,9 mm

Pinnoite vaihtoehtoisesti myös B-puolelle (W-45EB/1000).

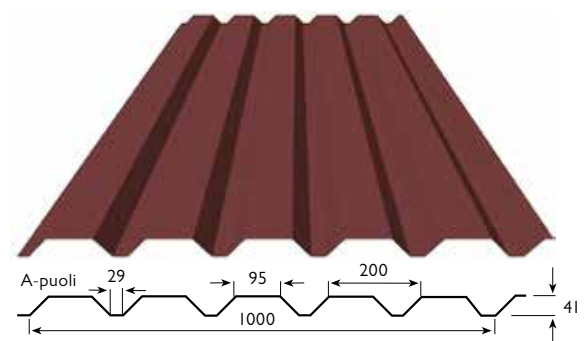

W-45JA 900

nimellishyötyleveys 900 mm
kokonaisleveys ~980 mm
raaka-ainevahvuus 0,45–0,9 mm

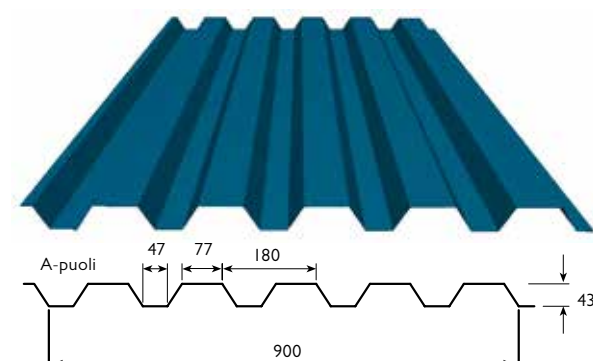

Tuotteilla -merkintä

Mitat SFS-EN 508-1 toleranssien mukaan.



LEVEÄ HARJALISTA
190x190 mm, L=2 000 mm



PÄÄTYLISTA
80x87x40 mm, L=2 000 mm
Progantti-toimituksen yhteydessä
saatavissa myös täyspitkinä,
pituus enintään 10 m.



LIITTYMÄLISTA SIVULLE
40x60x275 mm, L=2 000 mm



LIITTYMÄLISTA
155x240 mm, L=2 000 mm

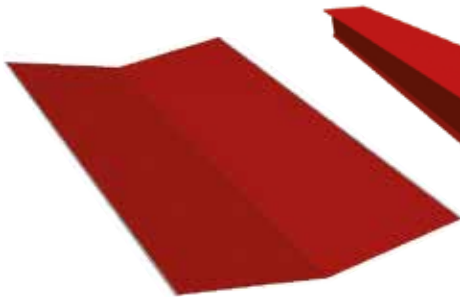

TÄYSLEVEÄ JIIRILEVY
615x615 mm, L=2 000 mm



ALARÄYSTÄSLISTA
125x30x60 mm, L=2 000 mm
taivutettava



YLÄRÄYSTÄSLISTA
204x89 mm, L=2 000 mm

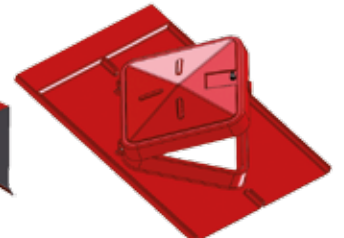

KATTOLUUKKU
600x600 mm

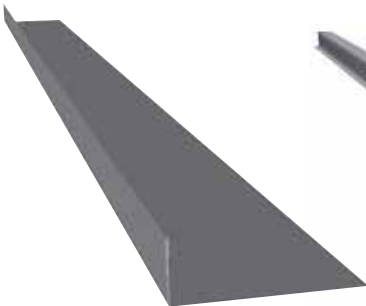

ALUSLISTA, SINKITTYY
102x27 mm, L=2000 mm



AUMAN TIIVISTYSLISTA
väri 23, 40x40x40 mm, L=2 000 mm



SIVUKIINNIKE, SINKITTYY
h=50 mm



TUULETUSJOUSI



RUOSTUMATTOMAT RUUVIT
4,2x25 mm, levyjen kiinnitys
puuruoteisiin



VAIMENNUSNAUHA
3x100 mm



TIIVISTENAUHA
3x10 mm, jiirin tiivistämiseen



TIIVISTEELLISET RUUVIT
4,8x28 mm, listojen kiinnitys

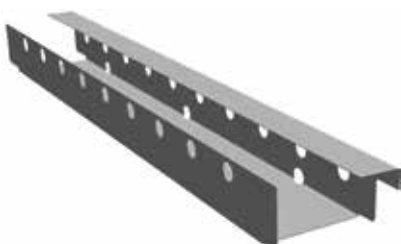

HARJAN TIIVISTYSLISTA PROGANTTI
väri 23, L~ 464 mm

VALMISTAMME MYÖS ERIKOISLISTOJA
ASIAKKAAN ILMOITTAMILLA MITOILLA



MUOTOHARJALISTA
180 x 180, L = 1 930
suositellaan kattokaltevuuksille
loivempi kuin 1:2



**MUOTOHARJALISTAN
PÄÄTYKAPPALE**



PÄÄTYLISTA
115 x 160, L = 2 000

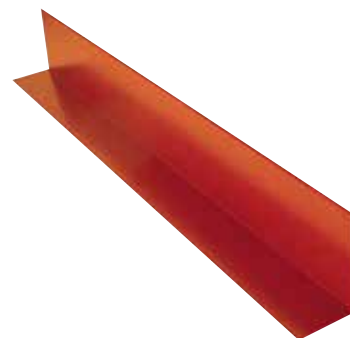

LIITTYMÄLISTA
155 x 240, L = 2 000



**SISÄKULMALISTA
(SEINÄ)**
104 x 104, L = 2 000

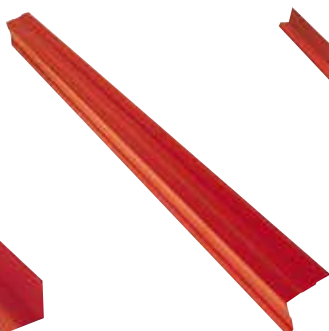

**ULKOKULMALISTA
(SEINÄ)**
115 x 115, L = 2 450



**TASAKERTALISTA
(SEINÄ)**
49 x 30, L = 2 000

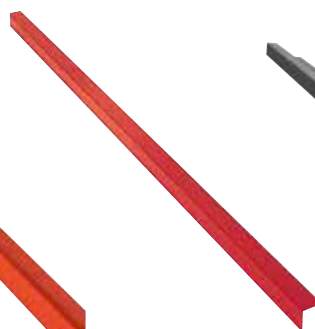

RÄYSTÄLISTA
50 x 54, L = 2 000



**ALUSLISTA
(MUOTOLEVY)**
sinkitty L = 2 000

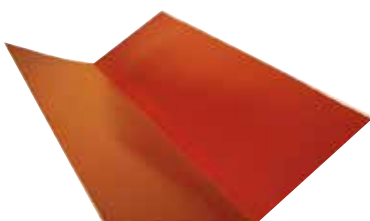

JIIRILEVY, TÄYSLEVEÄ
615 x 615, L = 2 000



KATTOLUUKKU
600 x 600, sisältää saranat ja lukituksen



**LÄPIVIENTIPUTKEN
POHJALEVY**
L = 1 000 (Poimulevyt)



**AUMAN PÄÄTYKAPPALE
(Muotolevy)**



**VIEMÄRIN
TUULETUSPUTKI**
eristetty 110



**ILMASTOINNIN
POISTOPUTKI**
eristetty 125/160



TUULETUSKAPPALE



**Y-KAPPALE
(Muotolevy)**



**T-KAPPALE
(Muotolevy)**



LÄPIVIENTIKUMI
25–70 mm, 50–100 mm,
90–150 mm, 125–200 mm

TIIVISTEET

Kaikkiin Weckman-profiileihin on tarjolla sopivat tiivisteet. Tiivistenauha 3 x 10 mm sivuttais- ja jatkolimityksiin. Muotoharjalistan kanssa käytettävä tiivistematto harjalle ja aumaan.

KIINNIKKEET

Tiivisteelliset kateruuvit toimitetaan sinkittyinä ja vakioväreissä.

PAIKKAMAALI

25 ml, vakiovärit.





Weckmanin kattoturvajärjestelmillä on sertifikaatit Suomessa, Ruotsissa, Norjassa ja Venäjällä.

Hallittu sadevesien ohjaus täydentää Weckman-katelevien asennuksen.

Viimeistele Weckman-kattosi sadevesijärjestelmällä.

Kourut ja syöksitorvet valmistetaan molemmin puolin pinnoitetusta kuumasinkitystä teräksestä.

Vakiovärit: valkoinen, tumman harmaa, tumman ruskea ja musta.

PYÖREÄ PI3 PI0

Vakioimitat: 3,0 m, 4,0 m ja 5,0 m, vakiona ulkopuolinen kannake sekä kourun liitoskappale.

Alastulosarja 3,0 m:n räystäälle (yli 3 m:n räystäskorkeudet jatko-osilla).

PI3-kouru saatavana myös säädettävällä kourukannakkeella.

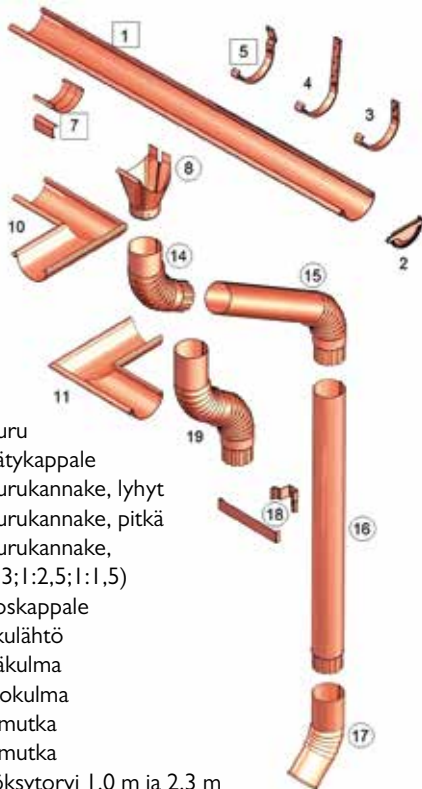

1. PI3 kouru
2. PI3 päätykappale
3. PI3 kourukannake, lyhyt
4. PI3 kourukannake, pitkä
5. PI3 kourukannake, vino (1:3;1:2,5;1:1,5)
7. PI3 liitoskappale
8. PI3 liukulähtö
10. PI3 sisäkulma
11. PI3 ulkokulma
14. P10 ylämutka
15. P10 alamutka
16. P10 syöksitorvi 1,0 m ja 2,3 m
17. P10 poistoputki
18. P10 alastulon kiinnike
19. P10 väistö

KANTIKAS KI2 K9X9

Vakioimitat: 3,0 m, 4,0 m ja 5,0 m, vakiona sisäpuolinen kannake.

Alastulosarja 3,0 m:n räystäälle

(yli 3 m:n räystäskorkeudet jatko-osilla)

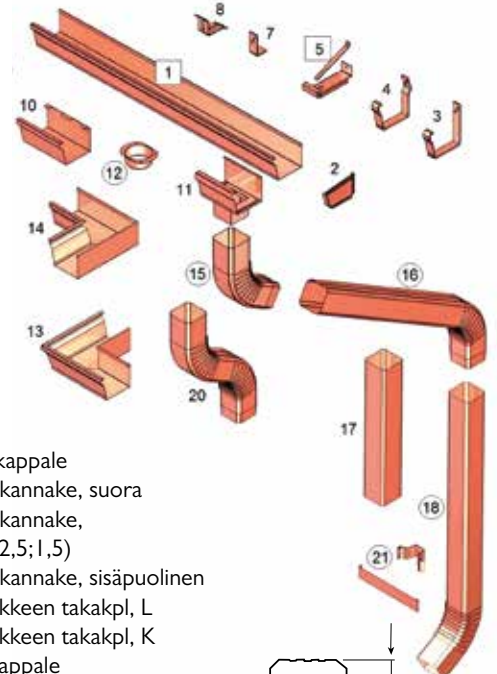

1. K-12 kouru
2. K-12 päätykappale
3. K-12 kourukannake, suora
4. K-12 kourukannake, vino (1:3;1:2,5;1,5)
5. K-12 kourukannake, sisäpuolinen
7. K-12 kannakkeen takakpl, L
8. K-12 kannakkeen takakpl, K
10. K-12 liitoskappale
11. K-12 liukulähtö
12. K-12 lähtökappale
13. K-12 ulkokulma
14. K-12 sisäkulma
15. K9x9 ylämutka
16. K9x9 alamutka
17. K9x9 syöksitorvi 1,0 m ja 2,0 m
18. K9x9 poistoputki 2,6 m
20. K9x9 väistö
21. K9X9 alastulon kiinnike

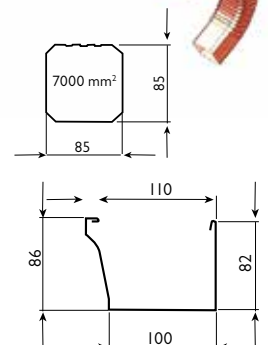

TIKKAAT

Weckmanin kattoturvaluotteet lisäävät turvallisuutta katolla liikuttaessa.

Weckman-tikkaat tehdään kuumasinkitystä ovaaliputkesta ilman hitsauksia. Askelmat ovat pyöreää putkea. Seinätikas on saatavana joko pulveripolttoaalattuna tai sinkittyinä ja lapetikas pulveripolttoaalattuna.

1. LAPETIKAS

3,6 m, 4,2 m, 5,1 m ja 6,0 m

2. SEINÄTIKAS

2,7 m, 3,6 m, 4,2 m ja 5,4 m

3. TURVATIKAS

2,4 m ja 3,6 m

Moduulitikasta saatavissa pituudesta

1,5 m lähtien 0,3 m jaolla.

VAKIOVÄRIT

tumman harmaa, punainen, tumman ruskea, musta, tiilenpunainen, valkoinen (ei lapetikas)

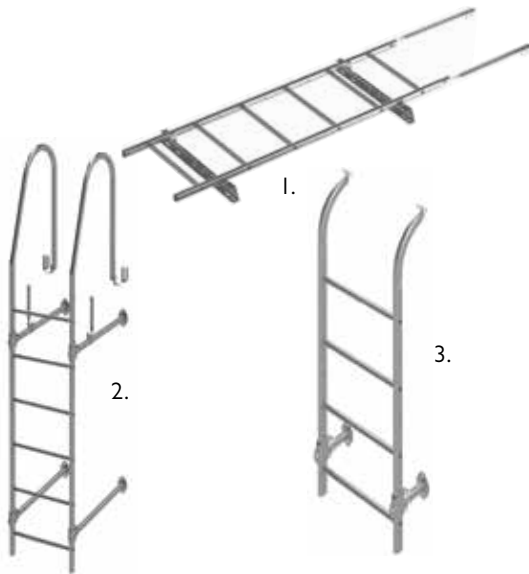

KATTOSILTA

Weckman -kattosilta on turvallinen, lumenläpäisykyky yli 50%. Kattosillat polttopulverimaalattuja.

leveys 350 mm

pituus 2 970 mm

neljä kattokiinnikettä kattolevyn mukaisesti

LUMIESTE

Weckman -putkilumieste valmistetaan kuumasinkitystä teräksestä.

Lumieste toimitetaan joko sinkittyinä tai pulveripolttoaalattuna.

pituus 3,0 m

kaksi ovaaliputkea, neljä kattokiinnikettä kattolevyn mukaisesti

VAKIOVÄRIT

tumman harmaa, punainen, tumman ruskea, musta, tiilenpunainen



Oik. Lapetikas ja kattosilta tukevat turvallisempaa liikumista katolla. Vas. Jämäkät seinätikkaat tekevät katolle nousemisesta vaivatonta.



Lumieste on Suomen oloissa välttämätön tuote kulkureittien kohdalla. Kattosilloja voidaan käyttää myös työtasojen ja porrasaskelmien rakentamiseen katolla.

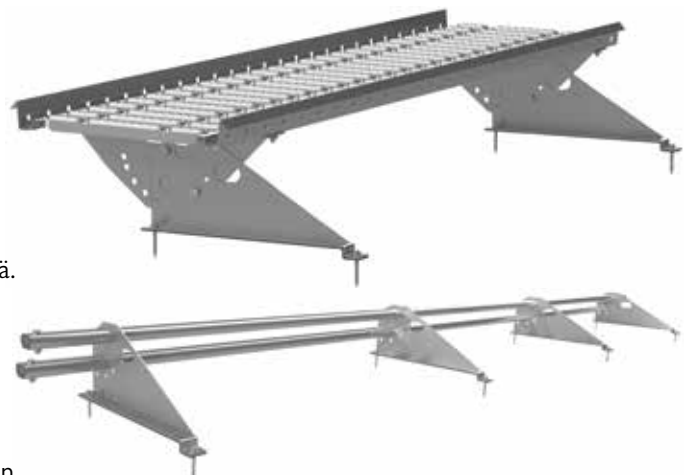

LIITTOLEVY HC-45 900

Nopea ja edullinen välipohjaratkaisu kaikkeen rakentamiseen. Liittolevy HC-45 toimii betonivalumuottina ja raudoituksena.

Lisätarvikkeet: HC-tiiviste, sideliuska, reunatoppari, L-lista

nimellishyötyleveys 900 mm
kokonaisleveys ~ 960 mm
raaka-ainevahvuudet 0,7 ja 0,9 mm

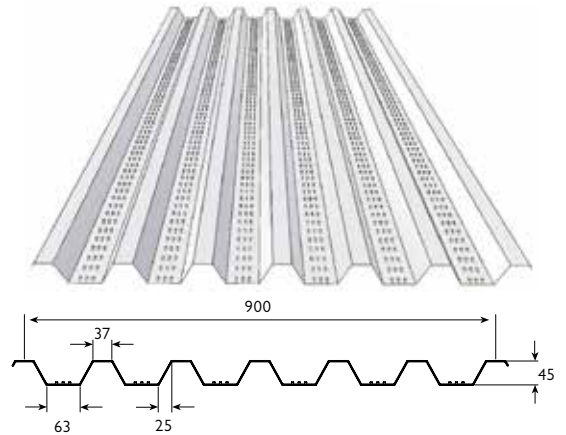

ANTIKONDENSSSIPINNOITE

korvaa erillisen aluskatteen, materiaali PES-huopamatto, imukyky (vesi) 900 g/m² vaakapinnalla

Saatavana seuraavien profiilien alapinnoille:

W-20R/1100, W-45ER/1000, W-45JR/900, W-70/900,
W-115/750, W-130/950 (W-155/840: ruiskutettava)

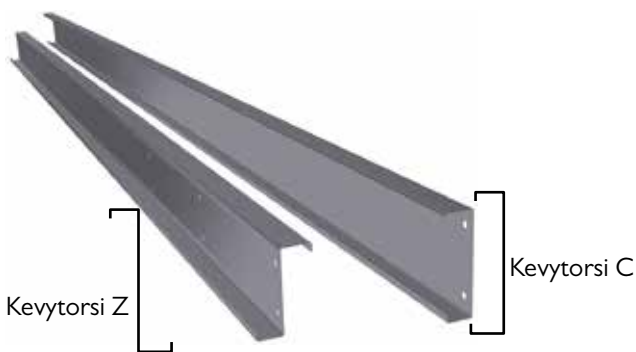

RIVIRAINA KONESAUMAKATOILLE

Sinkittynä 0,5 ja 0,6 mm
Värillisenä 0,5 ja 0,6 mm



KEVYTORRET

Kustannustehokas ratkaisu yläpohjien ja seinien sekundäärikannattajiksi.

poikkileikkaus C- tai Z-profiili
ainevahvuudet 1,0–2,5 mm
korkeudet 100–250 mm

Valmistetaan pituuden mukaan määrämittäisenä ja myös rei'itettynä.

Tuotteilla CE-merkintä

WECKMAN - KATTOPAKETTI ASENNETTUNA

Remontoit tai rakennat uutta - saat aidon Weckman katon myös valmiiksi asennettuna.

Weckman-kattoasennus toteutetaan yhteistyössä tarkasti valikoitujen kattourakoitsijoiden kanssa.

Weckman Steel Oy on vuonna 1962 perustettu yksityinen perheyhtiö, joka on erikoistunut teräsohutelvytuotteiden sekä teräshallien ja traktoriperävaunujen valmistamiseen. Weckmanin levytehtaat sijaitsevat Vierumäellä ja Iisalmissa.

Teräsenkäsittelyssä Weckmanilla on pitkät perinteet; nykyiset omistajat jatkavat Vierumäellä jo kahdeksannessa polvessa. Vuosien varrella hankittu ammattitaito, parhaat materiaalit ja asiantunteva palvelu takaavat tunnetun Weckman-laadun.

Pidätämme oikeudet muutoksiin.

Weckman Steel Oy

www.weckmansteel.fi
levymyynti@weckmansteel.fi

Härkäläntie 72
19110 VIERUMÄKI
Puh. (03) 888 70
Fax (03) 718 7839

Muovikatu 12
74120 IISALMI
Puh. (03) 888 70
Fax (017) 814 493



ISO 9001